



SEITEN-SEKTIONALTÖRE

NEU. Oberfläche Slategrain mit Schieferstruktur
in 15 Vorzugsfarben und RAL nach Wahl

HÖRMANN





4

Gute Gründe
für Hörmann
Sektionaltore.



12

Inspirationen.



18

Design.
Ausstattung.
Zubehör.

Verantwortung seit Generationen

Das Familienunternehmen Hörmann blickt auf über 85 Jahre Erfahrung als Bauelemente-Spezialist zurück. Das verpflichtet gegenüber früheren, aktuellen und zukünftigen Generationen. Gerade deswegen spielt die ökologische Verantwortung für uns eine so wichtige Rolle. Dafür entwickeln wir innovative Lösungen für nachhaltige Produkte und einen intelligenten Umweltschutz.



„EINEN GUTEN NAMEN MUSS MAN SICH ERARBEITEN.“

August Hörmann

Ganz im Sinn des Firmengründers ist die Marke Hörmann ein echtes Qualitätsversprechen und zählt mit über 20 Millionen verkaufter Tore und Antriebe zu den erfolgreichsten Anbietern Europas. Durch das flächendeckende internationale Vertriebs- und Servicenetz versteht sich Hörmann als Ihr starker Partner für hochwertige Bauelemente.

ZUKUNFT IM BLICK. Hörmann geht mit gutem Beispiel voran. Deswegen decken wir unseren Strombedarf in Deutschland zu 100 % aus Ökostrom. Zusammen mit einem intelligenten und zertifizierten Energiemanagement-System, dem CO₂-neutralen Postversand sowie dem Recycling von Wertstoffen werden jährlich über 40000 Tonnen CO₂ eingespart. Zusätzlich kompensieren wir über 100000 Tonnen CO₂ mit der Förderung von Windenergie- und Aufforstungsprojekten in Kooperation mit ClimatePartner.



Weitere Informationen finden Sie unter
www.hoermann.de/umwelt



Markenqualität Made in Germany



Das Familienunternehmen Hörmann bietet alle wichtigen Bauelemente fürs Bauen und Modernisieren aus einer Hand. Sie werden in hochspezialisierten Werken nach dem neuesten Stand der Technik gefertigt. Darüber hinaus arbeiten unsere Mitarbeiter intensiv an neuen Produkten, ständigen Weiterentwicklungen und Detailverbesserungen. So entstehen Patente und Alleinstellungen am Markt.





**10 Jahre
Garantie***

GARANTIERT LANGLEBIG. Alle wesentlichen Tor- und Antriebskomponenten werden bei Hörmann selbst entwickelt und produziert. Langzeittests unter realen Bedingungen sorgen für ausgereifte Serienprodukte in Hörmann Qualität. Aus diesem Grund und dank einer kompromisslosen Qualitätssicherung erhalten Sie bei Hörmann 10 Jahre Garantie auf alle Sektionaltore und 5 Jahre auf Hörmann Antriebe*

* Die ausführlichen Garantie-Bedingungen finden Sie unter: www.hoermann.com



**Geprüft und
zertifiziert**

SICHERHEIT FÜR SIE UND IHRE FAMILIE. Hörmann Seiten-Sektionaltore sind einzeln und auch in Kombination mit Hörmann Antrieben nach den hohen Sicherheitsanforderungen der Europa-Norm 13241 geprüft und zertifiziert. Noch sicherer kann ein Seiten-Sektionaltor kaum sein. Und das gibt Ihnen und Ihrer Familie Sicherheit im Alltag.



Entdecken Sie das Raumwunder

Anders als Schwing-, Sektional- oder Rolltore öffnen Seiten-Sektionaltore nicht nach oben, sondern seitlich. Ein besonderer Vorteil, wenn zum Beispiel die Garagendecke zur Aufbewahrung von Gegenständen (Surfbretter o. ä.) frei bleiben soll oder das Torblatt aus baulichen Gründen (schräger Dachlauf, niedriger Sturz, störende Abflussrohre) nicht unter der Decke abgestellt oder montiert werden kann.





ZUVERLÄSSIG. Durch die optimal abgestimmte Form der Torglieder und der Scharniere an den Lamellenübergängen gibt es keine Quetschstellen. Die zuverlässige Abschaltautomatik ist sowohl beim Öffnen wie auch beim Schließen des Tores wirksam. Bei unerwarteten Hindernissen im Öffnungsbereich oder an der Wandführung stoppt das Tor sofort. So werden Personen vor Verletzungen geschützt sowie Beschädigungen an Fahrzeugen oder Gegenständen von vornherein vermieden.



SICHER. Ist das Garagentor geschlossen, rastet die Aufschiebesicherung automatisch in den Anschlag der Führungsschiene, ist sofort fest verriegelt und gegen Aufhebeln geschützt. Zusätzlich verbinden zwei Haken an der Seite des Tores das Ende des Torblattes fest mit der Seitenzarge.



Sehen Sie den Kurzfilm unter www.hoermann.com/videos



LEICHT, RUHIG, PRÄZISE. Die 42 mm dicken PU-ausgeschäumten Paneele werden oben durch stabile doppelte Laufrollen und unten in einer abgerundeten Bodenschiene sicher und präzise geführt. Durch die an beiden Enden offene Konstruktion lässt sich die Bodenschiene einfach säubern.

Intelligenter Bedienkomfort

Hörmann Antriebe überzeugen mit mehr Komfort, smarten Funktionen und intelligenter Technik. Mit unseren eleganten Handsendern öffnen Sie bequem Ihr Tor, z. B. aus dem Auto heraus. Oder Sie nutzen mit der Hörmann BlueSecur App oder dem Hörmann Smart Home System homee Ihr Smartphone einfach als Toröffner.





Nur bei Hörmann

ZERTIFIZIERTE SICHERHEIT. Das bidirektionale Funksystem BiSecur mit besonders sicheren Verschlüsselungsverfahren sowie stabiler, störungsfreier Reichweite bietet Ihnen die Sicherheit, dass kein Fremder Ihr Funksignal kopieren kann. Das bestätigen auch die Sicherheitsexperten der Ruhr-Universität Bochum und von unabhängigen Prüfinstituten.



Sehen Sie den Kurzfilm „BiSecur – das Funksystem mit zertifizierter Sicherheit“ unter www.hoermann.com/videos

SCHLUPFTÜR-FUNKTION. Für den Personendurchgang können Seiten-Sektionaltore schnell und einfach auch nur teilweise geöffnet werden. So kommen Sie schneller in Ihre Garage, um z. B. Ihr Fahrrad herauszuholen. Bei Toren mit Antrieb kann die Breite des Personendurchgangs individuell eingestellt werden. Zum Beispiel ein schmaler Durchgang nur für Personen oder ein breiterer Durchgang für Fahrrad, Motorrad oder Schubkarren. Die Bedienung erfolgt über Ihren Handsender oder über den optionalen Torgriff mit Funkmodul.

→ Weitere Informationen finden Sie ab Seite 28.

Eine kurze Betätigung des Griffes und das Tor fährt automatisch in die eingestellte Position.



Mit dem Smart Home System homee können Sie alle Torfunktionen über Ihr Tablett oder Smartphone steuern.





PLANAR OBERFLÄCHE. Die elegante Oberfläche in 6 exklusiven Hörmann Farbtönen Matt deluxe erfüllt alle Ansprüche an eine moderne Torgestaltung. Sie überzeugt durch die Verbindung einer glatten Oberfläche mit feiner Eleganz und matten Trendfarben.

→ Erhältlich als L-Sicke. Alle Farben und Details finden Sie ab Seite 24.





SILKGRAIN OBERFLÄCHE. Diese seidenglatte Oberfläche ist durch ihre edle Toransicht die erste Wahl bei moderner Architektur.

→ Erhältlich als L- und M-Sicke. Alle Farben und Details finden Sie ab Seite 22.

OBEN LINKS. L-Sicke Design Motiv 451 Silkgrain, Anthrazitgrau RAL 7016

OBEN RECHTS. Detail Silkgrain, Anthrazitgrau RAL 7016

UNTEN LINKS. L-Sicke Planar, CH 7016 Matt deluxe Anthrazitgrau

UNTEN RECHTS. Detail Planar, CH 7016 Matt deluxe Anthrazitgrau





DECOGRAIN OBERFLÄCHE. Die detailgetreue Oberfläche erhalten Sie in fünf natürlichen Holzdekoren und einem anthrazit-farbenen Dekor mit metallischem Effekt. Durch den besonderen Oberflächenschutz mit UV-beständiger Kunststoff-Folienbeschichtung auf der Außenseite der Stahllamellen bleibt Ihr Tor lange schön.

→ Erhältlich als L- und M-Sicke. Alle Dekore und Details finden Sie ab Seite 25.



DURAGRAIN OBERFLÄCHE. Bei dieser glatten Toroberfläche können Sie aus 24 detailgetreuen, natürlichen und farbechten Dekoren wählen oder auf Wunsch Ihr Tor mit einem individuellen Bild bedrucken lassen. Die Endbeschichtung aus hochfestem Schutzlack ist besonders unempfindlich, kratzfest und schmutzabweisend. So behält Ihr Tor noch lange seine makellose Ansicht.

→ Erhältlich als L-Sicke. Alle Dekore und Details finden Sie ab Seite 26.



OBEN LINKS. Detail Decograin Golden Oak

OBEN RECHTS. M-Sicke, Decograin Golden Oak

UNTEN LINKS. Detail Duragrain Burned Oak

UNTEN RECHTS. L-Sicke, Duragrain Burned Oak

SLATEGRAIN OBERFLÄCHE ■ NEU. Schieferplatten sind das Vorbild dieser neuen strukturierten Oberfläche, die Ihrem Tor eine besondere Ansicht verleiht. Kleine Kratzer können durch die Schieferstruktur leicht ausgebessert werden.

→ Erhältlich als L- und M-Sicke. Alle Farben und Details finden Sie ab Seite 22.



OBEN LINKS. Detail Slategrain,
Verkehrsweiß RAL 9016

OBEN RECHTS. L-Sicke, Slategrain,
Anthrazitgrau RAL 7016

UNTEN LINKS. M-Sicke, Woodgrain,
Verkehrsweiß RAL 9016

UNTEN RECHTS. Detail Woodgrain,
Verkehrsweiß RAL 9016





WOODGRAIN OBERFLÄCHE. Bei dieser preiswerten und robusten Oberfläche mit originalgetreuem Sägeschnittmuster lassen sich durch die Prägung kleine Kratzer problemlos beseitigen.

→ Erhältlich als L- und M-Sicke. Alle Farben und Details finden Sie ab Seite 22.



20



22



34



Design. Ausstattung. Zubehör.

- 20 Stahl-Sektionaltore
- 22 Oberflächen, Farben, Dekore
- 28 Griffe
- 29 Verglasungen und Lüftungsgitter
- 30 Serienmäßige Ausstattung
- 32 Nebentüren
- 34 Antriebe
- 36 Zubehör
- 38 Größen und Einbaudaten

Stahl-Sektionaltore

Torblattausführung und Tormotive



HST 42

- gute Isolation und Laufeigenschaften
- doppelwandige, 42 mm starke Lamellen

Standard-Motive

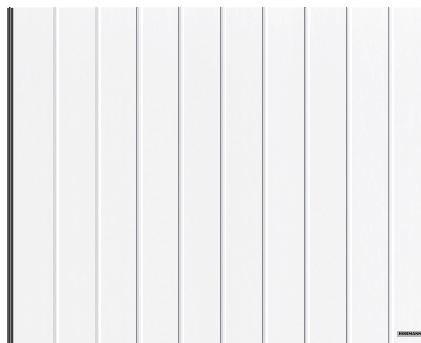

M-Sicke, Verkehrsweiß RAL 9016

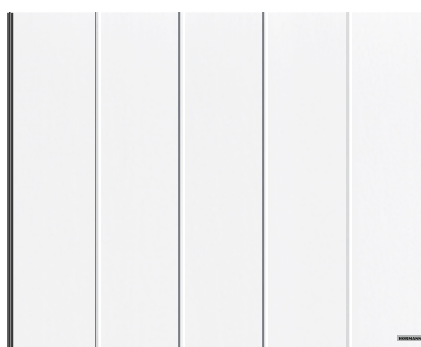

L-Sicke, Verkehrsweiß RAL 9016

Leistungseigenschaften nach Europa-Norm 13241

| | |
|--|---|
| Lamellenmaterial | verzinktes Stahlblech mit Polyester Grundbeschichtung |
| Lamellenstärke | doppelwandig, 42 mm |
| Wärmedämmung U-Wert eingebautes Tor | 1,9 W/(m ² ·K) ¹⁾ |
| Windlast ³⁾ | Klasse 2 |
| Dichtigkeit Luft / Wasser | Klasse 2 / Klasse 2 ²⁾ |
| Breite max. Höhe max. | 6500 mm 3000 mm |

Motive / Oberflächen

| | |
|---------|---|
| M-Sicke | Woodgrain, Slategrain, Silkgrain, Sandgrain, Decograin |
| L-Sicke | Woodgrain, Slategrain, Silkgrain, Sandgrain, Planar, Decograin, Duragrain |

¹⁾ der U-Wert gilt für eingebaute Tore ohne Verglasung in der Größe 4300 x 3000 mm

²⁾ bis 70 Pa Wasserdruck

³⁾ höhere Windlastklassen auf Anfrage

Motive mit Designelementen

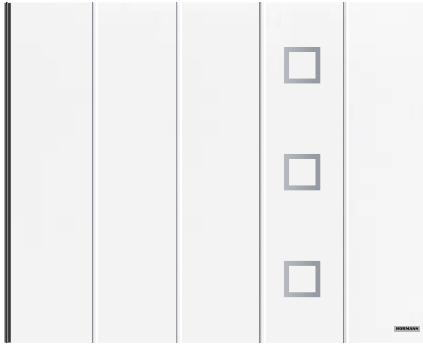

L-Sicke, Verkehrsweiß RAL 9016,
Designelement Motiv 451



L-Sicke, Verkehrsweiß RAL 9016,
Designelement Motiv 456



L-Sicke, Verkehrsweiß RAL 9016,
Designelement Motiv 461 mit Verglasung

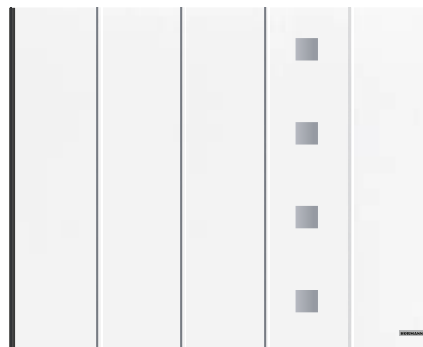

L-Sicke, Verkehrsweiß RAL 9016,
Designelement Motiv 460

Designelemente



Motiv 451



Motiv 461



Motiv 452

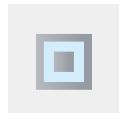

Motiv 462



Motiv 471



Motiv 481



Motiv 459



Motiv 469



Motiv 472



Motiv 482



Motiv 473



Motiv 483



Motiv 453



Motiv 463



Motiv 456

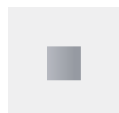

Motiv 460

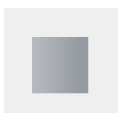

Motiv 454



Motiv 455



Motiv 474

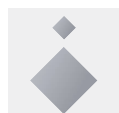

Motiv 475

Verglasungen



Designelement in Edelstahl gebürstet



Echtglas
optional für Motive
461 und 481

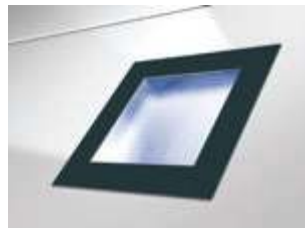

Designelement in Anthrazitgrau RAL 7016
lackiert mit Kunststoffverglasung für Motive
461, 462, 463, 469, 481, 482 und 483

Oberflächen, Farben, Dekore

Woodgrain, Slategrain, Silkgrain

Woodgrain



Slategrain ■ NEU



Silkgrain



16 Vorzugsfarben

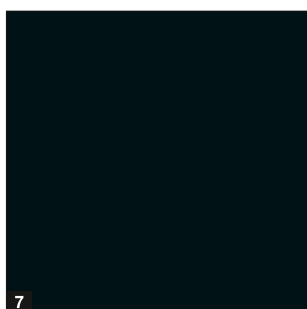
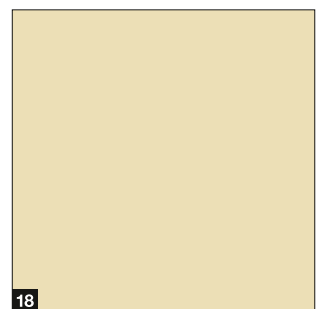
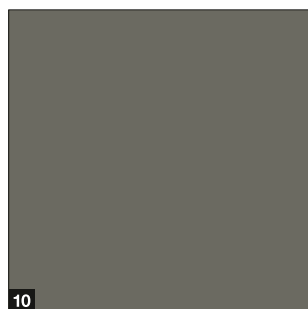
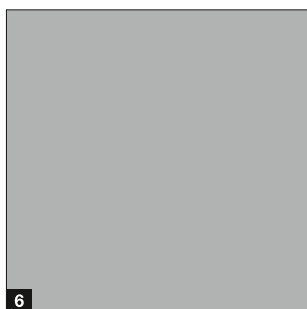
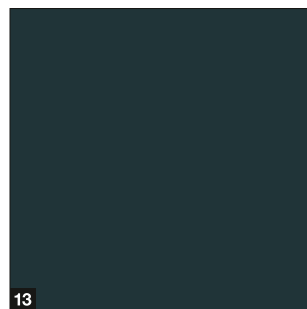
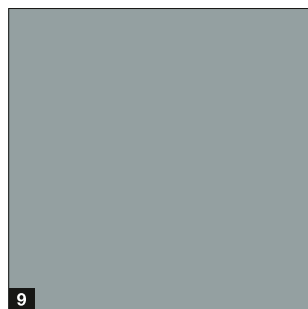
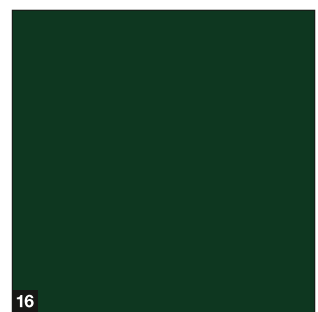
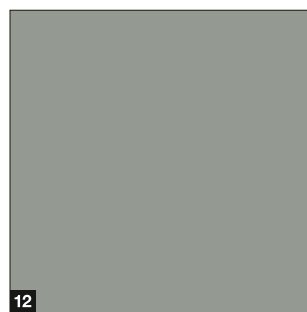
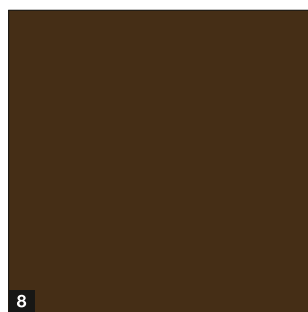

Nur bei Hörmann

Slategrain Oberfläche

1 Woodgrain

RAL 9016 Verkehrsweiß

2 Slategrain

RAL 9016 Verkehrsweiß

3 Silkgrain

RAL 9016 Verkehrsweiß

Vorzugsfarben

4 CH 703 Anthrazit metallic ■ **NEU**

5 RAL 9007 Graualuminium

6 RAL 9006 Weißaluminium

7 RAL 9005 Tiefschwarz ■ **NEU**

8 RAL 8028 Terrabraun

9 RAL 7040 Fenstergrau

10 RAL 7039 Quarzgrau ■ **NEU**

11 RAL 7035 Lichtgrau

12 RAL 7030 Steingrau

13 RAL 7016 Anthrazitgrau

14 RAL 7015 Schiefergrau ■ **NEU**

15 RAL 7012 Basaltgrau ■ **NEU**

16 RAL 6009 Tannengrün

17 RAL 6005 Moosgrün

18 RAL 1015 Hellelfenbein

RAL nach Wahl

Die Oberflächen Woodgrain, Silkgrain und Slategrain erhalten Sie optional in rund 200 Farben nach RAL* sowie in vielen NCS- und DB-Farben.

Bitte beachten:

Die Torinnenseiten der Garagen-Sektionaltore werden generell im Farbton Grauweiß RAL 9002 geliefert. Dunkle Farben sind in Ausrichtung zur Sonne bei doppelwandigen Stahltores zu vermeiden, da eine mögliche Lamellendurchbiegung das Tor beschädigen kann. Alle Farbangaben in Anlehnung an die jeweilige RAL-Farbe. Die Abbildungen der Farben und Oberflächen sind aus drucktechnischen Gründen nicht farbverbindlich. Lassen Sie sich von Ihrem Hörmann Partner beraten.

* RAL-Classic Farben, ausgenommen sind Perleffekt- und Leuchtfarben

Schutzbeschichtungen ■ **NEU** für eine lange, schöne Toransicht

Endbeschichtung. Die Oberfläche der Lamellen wird durch den Schutzlack besonders unempfindlich, kratzfest und schmutzabweisend.

Endbeschichtung „Anti-Graffiti“. Durch den Schutzlack auf der Oberfläche der Lamelle sowie auf Verglasungen, Designelementen usw. können Graffiti mit einem handelsüblichen Spezialreiniger entfernt werden.

→ Erhältlich für die Oberflächen Woodgrain, Slategrain und Silkgrain.

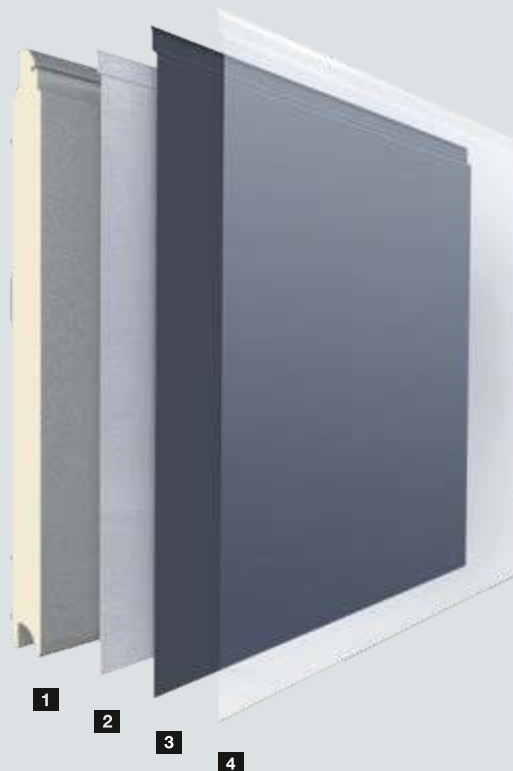

- 1** doppelwandige Lamelle
- 2** Verzinkung
- 3** Polyester Grundbeschichtung
- 4** Endbeschichtung oder Endbeschichtung „Anti-Graffiti“

Oberflächen, Farben, Dekore

Sandgrain, Planar, Decograin

Sandgrain

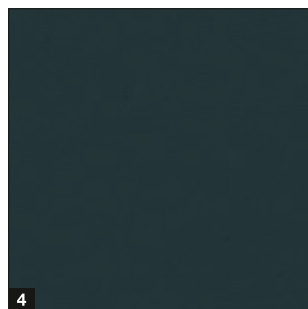
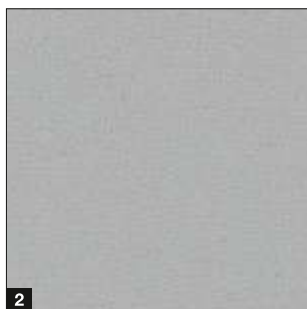

Planar

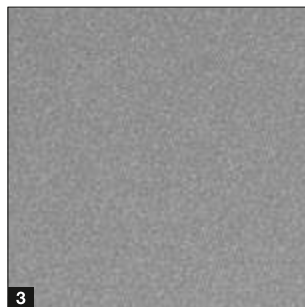
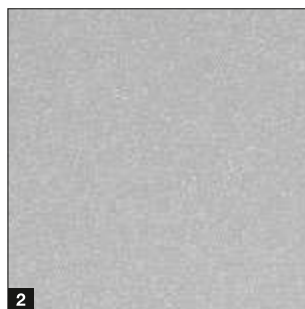
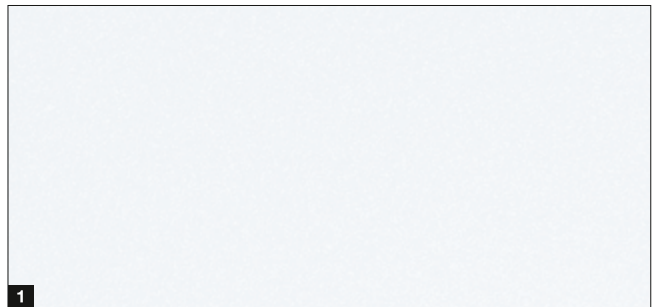

Standardfarbe

1 RAL 9016 Verkehrsweiß

Vorzugsfarben

2 RAL 9006 Weißaluminium

3 RAL 8028 Terrabraun

4 RAL 7016 Anthrazitgrau

Standardfarbe

1 CH 9016 Matt deluxe Verkehrsweiß

Vorzugsfarben

2 CH 9006 Matt deluxe Weißaluminium

3 CH 9007 Matt deluxe Graualuminium

4 CH 7016 Matt deluxe Anthrazitgrau

5 CH 8028 Matt deluxe Terrabraun

6 CH 703 Matt deluxe Anthrazit metallic

Decograin



Decograin Dekore

- 1 Titan Metallic CH 703: Anthrazit mit metallischem Effekt
- 2 Golden Oak: mittelbraunes, goldgelbes Eichendekor
- 3 Dark Oak: nussbaumfarbenes Eichendekor
- 4 Night Oak: dunkel-intensives Eichendekor*
- 5 Rosewood: mahagonifarbenes Holzdekor*
- 6 Winchester Oak: naturfarbenes Asteichendekor*

* nicht für LPU 67 Thermo

Nur bei Hörmann

Torblatt, Sturzblende und Seitenzarge ansichtsgleich in Woodgrain Verkehrsweiß RAL 9016



Ansichtsgleichheit bei Zarge und Torblatt

Die harmonische Ansicht eines Tores entsteht durch viele, kleine Details: Die Sturzausgleichsblende **A** wird immer ansichtsgleich* zu den Torlamellen geliefert. Da passt alles zusammen. Die Seitenzargen **B** erhalten Sie serienmäßig in weißer Woodgrain Oberfläche. Mit Zargenverkleidungen können die Seitenzargen einfach an die Oberfläche der Lamellen angepasst werden.

* bei der Oberfläche Slategrain mit glatter Oberfläche, bei der Oberfläche Duragrain in einem angepassten Farbton zur Torlamelle oder in RAL nach Wahl

Oberflächen, Farben, Dekore

Duragrain

Duragrain



Duragrain
höchst kratzfest

Kratzfest und schmutzabweisend

Das innovative Digitaldruckverfahren in Kombination mit der Endbeschichtung aus hochfestem Schutzlack gibt es nur bei Hörmann. Dies ist die Basis für eine dauerhaft schöne Toransicht.

Bei Duragrain Toren liefern wir optional die Zargenverkleidung und die Blenden in einem dem Dekor angepassten Farbton.

- 1 doppelwandige Lamelle
- 2 Verzinkung
- 3 Grundierung
- 4 innovativer Digitaldruck
- 5 Endbeschichtung mit hochfestem Schutzlack



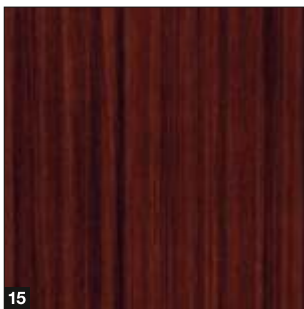
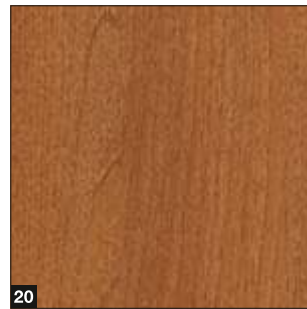
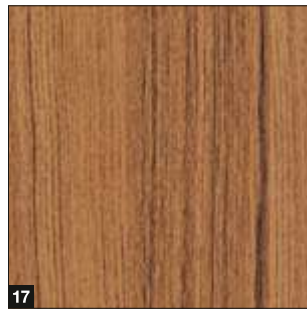
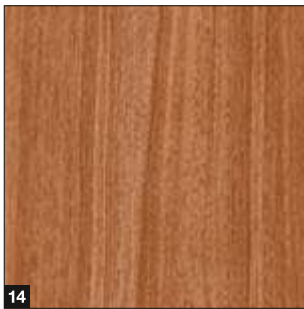
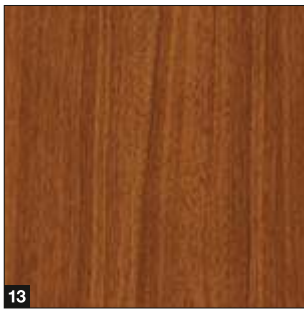

- | | |
|-----------------------|-----------------------------------|
| 1 Beton | 13 Noce sorrento balsamico |
| 2 Beige | 14 Noce sorrento natur |
| 3 Moca | 15 Sapeli |
| 4 Grigio | 16 Sheffield |
| 5 Grigio scuro | 17 Teak |
| 6 Rusty Steel | 18 Used Look |
| 7 Bambus | 19 Walnuss Terra |
| 8 Burned Oak | 20 Walnuss Kolonial |
| 9 Cherry | 21 White brushed |
| 10 Nature Oak | 22 White Oak |
| 11 Fichte | 23 Whiteoiled Oak |
| 12 Rusty Oak | 24 Whitewashed Oak |

Bitte beachten:

Die Torinnenseiten der Duragrain Tore werden generell im Farbton Grauweiß RAL 9002 geliefert. Dadurch wird beim Öffnen des Tores außen ein schmaler grauweißer Streifen zwischen den Lamellen sichtbar.

Die Seitenzarge und Sturzblende werden serienmäßig in Woodgrain, Verkehrsweiß RAL 9016 geliefert. Optional erhalten Sie Sturz- und Zargenblenden in einer dem Dekor angepassten Farbe oder in RAL nach Wahl.

Griffe

Zur Innen- und Außenbedienung

Griffe



1



2



3



4



5



6

Handbetätigte Tore werden serienmäßig mit einem Griff in Weißaluminium geliefert. Optional stehen 3 weitere Farben zur Wahl.

Die gleichen Ausführungen sind auch bei Automatiktoren inklusive der automatischen Schlupftür-Funktion lieferbar.

Griffe

- 1 Weißaluminium RAL 9006
- 2 Verkehrsweiß RAL 9016
- 3 Braun
- 4 Edelstahloptik gebürstet

Torgriffposition

- 5 Standard-Ausführung
- 6 Zwischenbreiten-Ausführung

Integrierter abschließbarer Griff mit vollwertigen Funk-Innentaster-Funktionen

Über zwei Tasten und einen Schieberegler auf der Innenseite des Griffes können Sie:

- 1 das Tor komplett öffnen und schließen
- 2 die Schlupftür-Funktion bedienen
- 3 das Funksignal abschalten (Urlaubsstellung)



Verglasungen und Lüftungsgitter

Für mehr Licht und bessere Belüftung

Verglasungsvarianten



Die Verglasungen für den oberen Torbereich erhalten Sie mit Kunststoff-Doppelscheibe klar oder Kristallstruktur. Die Rahmen sind serienmäßig in Weiß, optional auch im Buntton des Tores oder in RAL nach Wahl lieferbar.

Verglasung

- 1 Verglasung S0
- 2 Verglasung S1
- 3 Verglasung S2

Lüftungsgitter



Die Lüftungsgitter im unteren Bereich des Tores erhalten Sie serienmäßig in Schwarz und optional im Buntton des Tores oder in RAL nach Wahl.

Lüftungsgitter

- 4 Lüftungsquerschnitt 40 cm²/Gitter

Serienmäßige Ausstattung

Für eine sichere und langlebige Torfunktion

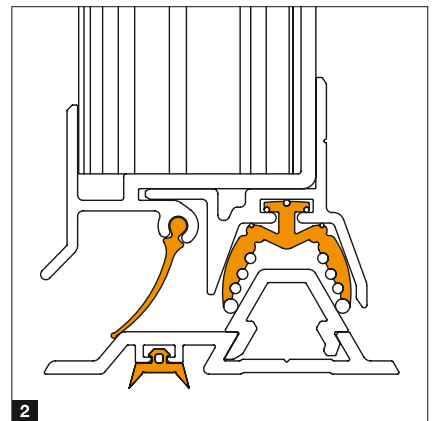
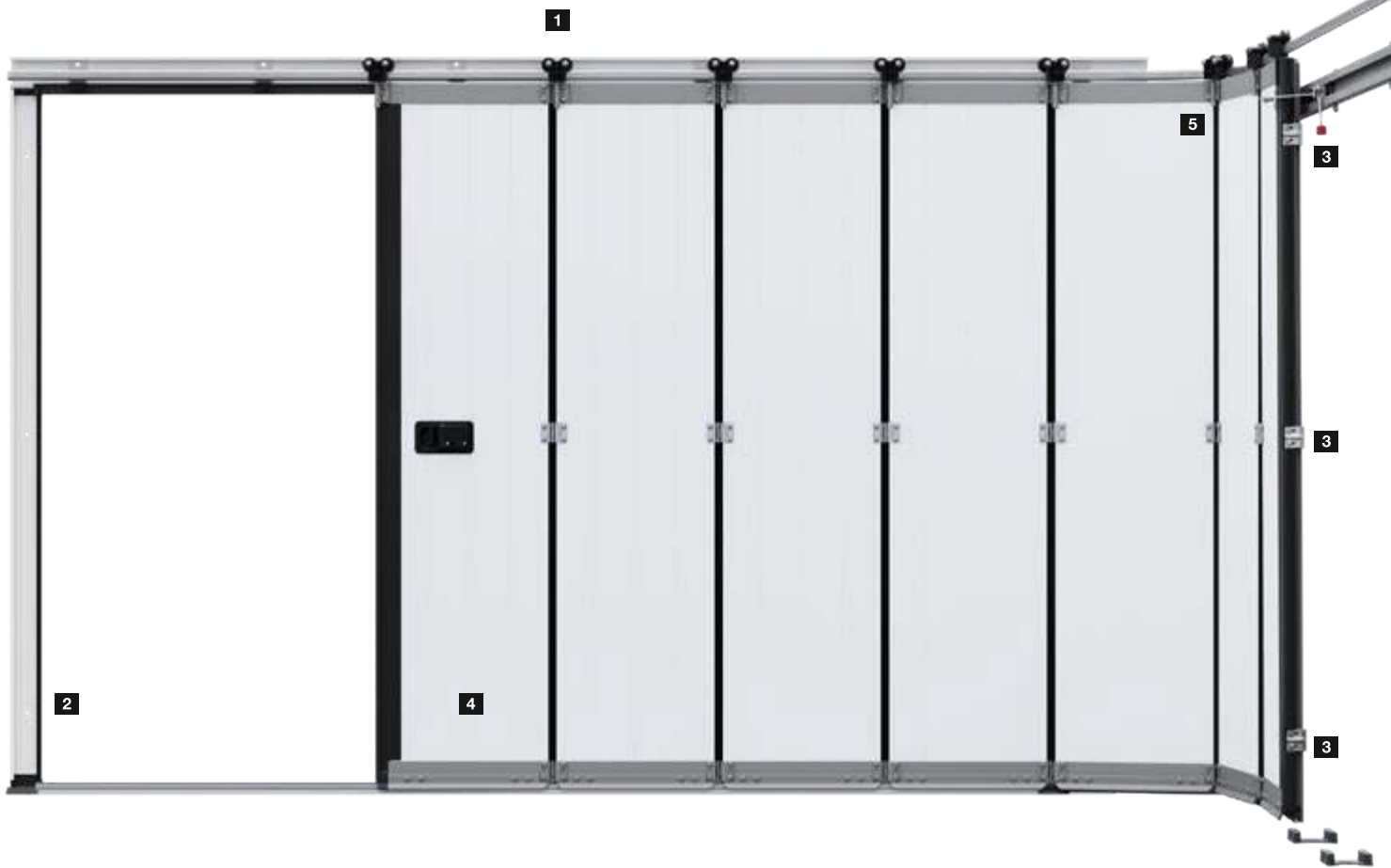



Präziser Torlauf

Doppellaufrollen **1** aus abriebfestem Kunststoff fahren sicher und präzise auf der Aluminium-Schiene und verhindern ein Entgleisen der Torlamellen. Zudem gewährleisten sie einen leichten und leisen Torlauf, sodass das Tor auch handbetätigt einfach zu öffnen ist. Die stabilen Verbindungsscharniere an den Laufrollen und zwischen den Lamellen sorgen für eine hohe Stabilität des Torblattes.

Gut abgedichtet

Dank der Bodenschiene mit durchgehender Bodendichtung **2** überzeugt das Seiten-Sektionaltor mit einer Wasserdichtheit und einer Luftdurchlässigkeit von Klasse 2. Dadurch ist das Tor gut gegen eindringendes Regenwasser und Laub abgedichtet. So bleibt die Garage länger sauber und muss seltener gereinigt werden. Zusätzlich wird das Unfallrisiko durch Ausrutschen verringert.

Sicher verriegelt

Durch die obere und untere Torführung schließt das Tor sehr exakt. Zwei zusätzliche Haken **3** an der Seite des Tores verbinden das Ende des Torblattes fest mit der Seitenzarge. Zudem verhindert diese mechanische Sicherung praktisch ein Aufhebeln des Tores. Für eine verbesserte Einbruchhemmung können handbetätigte Tore optional mit einer 3-fach-Verriegelung an der Schließkante ausgestattet werden.

Gut geführt

Die untere Aluminium-Bodenschiene **4** führt die Torlamellen sicher und verhindert ein Ausschwenken der Lamellen. Durch ihre flache Bauform ist ein barrierefreier Zugang möglich.

Einfach montiert

Die Zarge des Seiten-Sektionaltores ist einfach zu verschrauben und kann dann komplett an der Garagenwand befestigt werden. Einen Einbau bei engen Platzverhältnissen mit nur 140 bis 450 mm Seitenanschlag ermöglicht der DS-Beschlag **5** mit doppelten seitlichen Führungsschienen. Mit den neuen einstellbaren Wandhaltern kann die seitliche Laufschiene einfach montiert werden.



3



4



5

Nebentüren

Garagen-Nebentüren NT60

Türgrößen*

- Breite (1-flügelig)
990 – 1115 mm
- Breite (2-flügelig)
1130 – 3000 mm
- Höhe (1- / 2-flügelig)
1990 – 2183 mm

Flügelrahmen

- Ausführung Breit (Profiltyp 2)

Standardausstattung

- 60 mm starke witterungsbeständige Aluprofile in der Farbe der Lamellen bzw. bei Duragrain Füllungen in einem dem Dekor angepassten Farbton **1**
- Gangflügel mit Kunststoff-Drückergarnitur Schwarz mit Ovalrosetten und Profilzylinderschloss **2**
- 3-dimensional verstellbare Bänder wahlweise in Schwarz, Weiß oder Aluminium-Naturton **3**



Optionale Ausstattung

- Drücker- oder Wechsellgarnituren in Aluminium-Naturton **4**, Aluminiumguss RAL 9016 **5**, Aluminiumguss Braun **6**, Edelstahl gebürstet **7**
- verdeckt liegende Bänder für eine elegante Türansicht in der Ausführung mit Aluminium-Blockzarge **8**
- Standriegel zur Verriegelung des Standflügels bei 2-flügeligen Nebentüren **9**
- Einbruchhemmende RC 2 Sicherheitsausstattung mit 3-fach-Verriegelung (Falle, Riegel, 2 Schließhaken) und Sicherheitsrosette **10**
- 2-flügelige Nebentüren mit asymmetrischer Teilung (ohne Abbildung)

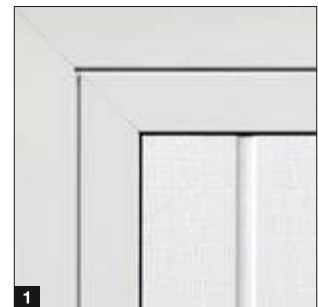

* abhängig von Flügelrahmenausführung



Mehrzwecktür MZ Thermo65

Thermisch getrennte Nebentüren aus Stahl

- thermisch getrenntes 65 mm dickes Türblatt mit PU-Hartschaum-Füllung
- thermisch getrennte Aluminium-Blockzarge mit thermisch getrennter Bodenschwelle
- hohe Wärmedämmung mit einem U-Wert = 0,82 W/(m²·K)
- optional in RC 2 Ausführung als KSI Thermo46 mit 46 mm dicken Türblatt erhältlich

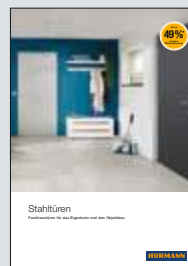

Weitere Informationen finden Sie in der Broschüre Stahltüren.

Antriebe

SupraMatic 4

Supra-schnelle Toröffnung und smarte Zusatzfunktionen

- 40 % höhere Öffnungsgeschwindigkeit* von bis zu 20 cm/s
- smarte Bedienung mit der BlueSecur App
- komfortable Garagenbelüftung
- zusätzliche Öffnungshöhe
- bis zu 3-mal (SupraMatic E) bzw. 5-mal* (SupraMatic P) hellere LED-Beleuchtung
- kinderleichte Programmierung durch zweifache 7-Segment-Anzeige
- hochwertige Edelstahl-Antriebshaube
- Vernetzung zu Smart Home Systemen durch serienmäßige HCP-Schnittstelle
- geringer Stromverbrauch im Standby von unter 1 Watt



BiSecur

Serienmäßiger 4-Tasten-Handsender HSE 4 BS, Strukturoberfläche Schwarz mit Chromkappen

| Garagentorantriebe | SupraMatic E | SupraMatic P |
|------------------------------|-----------------------------------|-----------------------------------|
| Bluetooth-Empfänger | integriert, ein- und ausschaltbar | integriert, ein- und ausschaltbar |
| HCP-Bus-Anschluss | integriert | integriert |
| Zyklen pro Tag / Stunde | 25 / 10 | 50 / 10 |
| Zug- und Druckkraft | 650 N | 750 N |
| Spitzenkraft | 800 N | 1000 N |
| Öffnungsgeschwindigkeit max. | 20 cm/s | 20 cm/s |
| Beleuchtung | 20 LED | 30 LED-Lauflicht |
| Torbreite max. | 6000 mm | 6500 mm |
| Torfläche max. | 13,75 m ² | 15 m ² |

* im Vergleich zum ProMatic Serie 3

Nur bei Hörmann
Europäisches Patent

Hörmann BlueSecur



Smartphone-Bedienung über die Hörmann BlueSecur App

Premiumqualität zum attraktiven Preis

- 20 % höhere Öffnungsgeschwindigkeit* von bis zu 17 cm/s
- komfortable Garagenbelüftung
- zusätzliche Öffnungshöhe
- bis zu 2-mal* hellere LED-Beleuchtung
- Vernetzung zu Smart Home Systemen durch serienmäßige HCP-Schnittstelle
- geringer Stromverbrauch im Standby von unter 1 Watt



 **BiSecur**

Serienmäßiger 4-Tasten-Handsender HSE 4 BS, Strukturoberfläche Schwarz mit Kunststoffkappen

Garagentorantriebe

ProMatic 4

| | |
|------------------------------|----------------------|
| Bluetooth-Empfänger | optional (HET-BLE) |
| HCP-Bus-Anschluss | integriert |
| Zyklen pro Tag / Stunde | 25 / 10 |
| Zug- und Druckkraft | 600 N |
| Spitzenkraft | 750 N |
| Öffnungsgeschwindigkeit max. | 17 cm/s |
| Beleuchtung | 10 LED |
| Torbreite max. | 5000 mm |
| Torfläche max. | 11,25 m ² |

Zubehör

Handsender



HS 5 BS
4 Tastenfunktionen plus Abfrage-
taste, Hochglanzoberfläche
Schwarz oder Weiß



HS 5 BS
4 Tastenfunktionen plus Abfrage-
taste, Strukturoberfläche Schwarz
matt



HS 4 BS
4 Tastenfunktionen,
Strukturoberfläche Schwarz matt



HS 1 BS
1 Tastenfunktion,
Strukturoberfläche Schwarz matt



HSE 1 BS
1 Tastenfunktion, inkl. Öse für
Schlüsselanhänger,
Strukturoberfläche Schwarz matt



HSE 4 BS
4 Tastenfunktionen, inkl. Öse für
Schlüsselanhänger,
Strukturoberfläche Schwarz matt
mit Chrom- oder Kunststoffkappen



HSE 4 BS
4 Tastenfunktionen, inkl. Öse für Schlüsselanhänger,
Hochglanzoberfläche mit Chromkappen,
Farben (Abb. von links): Anthrazitgrau, Frozen Grey,
Classic Grey, Carbon, Silber ■ **NEU**



HSD 2-C BS
Hochglanz verchromt,
2 Tastenfunktionen, auch als
Schlüsselanhänger verwendbar



HSZ 1 BS
1 Tastenfunktion, zum Einschub
in Kfz-Zigarettenanzünder



Handsenderstation
in Hochglanzoberfläche Schwarz
oder Weiß, Strukturoberfläche
Schwarz matt,
für HS 5 BS, HS 4 BS, HS 1 BS



Handsenderhalterung
zur Wandmontage oder Befesti-
gung an der Sonnenblende eines
PKW, transparent,
für HS 5 BS, HS 4 BS, HS 1 BS
sowie HSE 1 BS und HSE 4 BS



Das komplette Zubehörprogramm finden Sie in
der Broschüre Garagen- und Einfahrtstorantriebe.



**Funkcodetaster
FCT 3 BS**
3 Funktionen, mit beleuchteten Tasten, Unterputz- bzw. Aufputzmontage möglich, Kunststoffgehäuse in Lichtgrau RAL 7040 (auch mit 10 Funktionen und Klappdeckel, lackiert in Weißaluminium RAL 9006 erhältlich)



**Funkcodetaster
FCT 10 BS**
10 Funktionen, mit beleuchteten Tasten und Klappdeckel, Unterputz- bzw. Aufputzmontage möglich, Kunststoff-Gehäuse lackiert in Weißaluminium RAL 9006



**Funkfingerleser
FFL 25 BS**
2 Funktionen, bis zu 25 Fingerabdrücke, mit Klappdeckel, Unterputz- und Aufputzmontage möglich, Kunststoff-Gehäuse lackiert in Weißaluminium RAL 9006



**Funkinnentaster
FIT 5 BS**
4 Tastenfunktionen plus Abfrage-taste, Kunststoffgehäuse in Reinweiß RAL 9010

Taster



**Funkinnentaster
FIT 2-1 BS**
2 Funktionen, Anschlussmöglichkeit von max. 2 Bedienelementen über Kabel z. B. Schlüsseltaster, Kunststoffgehäuse in Reinweiß RAL 9010



**Innentaster
IT 1b-1**
große, beleuchtete Taste zur komfortablen Öffnung des Tores, Kunststoffgehäuse in Reinweiß RAL 9010



**Transpondertaster
TTR 1000-1**
1 Funktion, 1000 einlernbare Schlüssler, Lieferumfang: 1 Schlüssel und 1 Karte (weitere auf Wunsch), Zink-Druckguss-Gehäuse in Weißaluminium RAL 9006



**Codetaster
CTP 3-1**
3 Funktionen, mit beleuchteter Beschriftung und berührungsempfindlicher schwarzer Touchfläche, Zink-Druckguss-Gehäuse in Weißaluminium RAL 9006



**Codetaster
CTV 3-1**
3 Funktionen, besonders robust mit Metalltastatur, Zink-Druckguss-Gehäuse in Weißaluminium RAL 9006 mit Edelstahlblende



**Fingerleser
FL 150**
2 Funktionen, Ansteuerung durch Fingerabdruck, bis zu 150 Fingerabdrücke speicherbar, Zink-Druckguss-Gehäuse in Weißaluminium RAL 9006 mit Edelstahlblende



**Schlüsseltaster
1 STUP 50
2 STAP 50**
Unterputz- und Aufputzausführung, inkl. 3 Schlüssel, Zink-Druckguss-Gehäuse in Weißaluminium RAL 9006 mit Edelstahlblende



Klima-Innensensor HKSI
zur Überwachung der Luftfeuchtigkeit und automatischen Belüftung der Garage, Kunststoffgehäuse in Reinweiß RAL 9010

Größen und Einbaudaten

HST 42

Antrieb Wandmontage

Vertikalschnitt

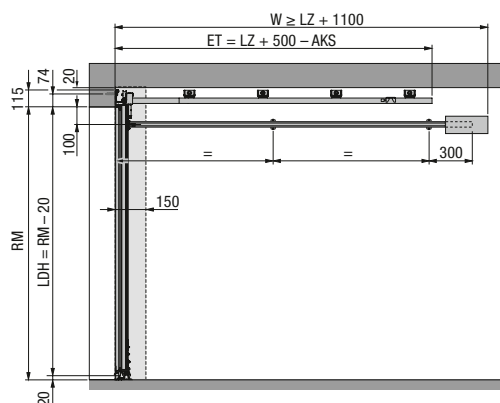

Antrieb Deckenmontage

Vertikalschnitt

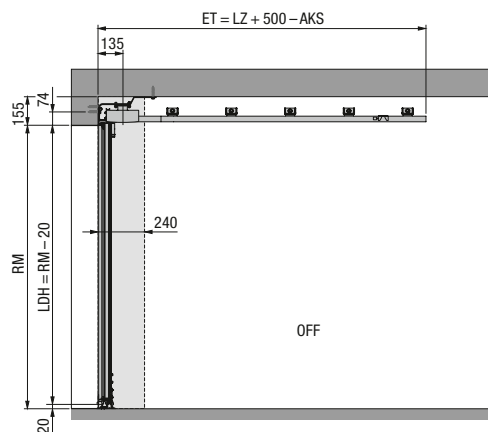

ES-Beschlag (Einfachschiene, Antrieb Wandmontage)

Horizontalschnitt

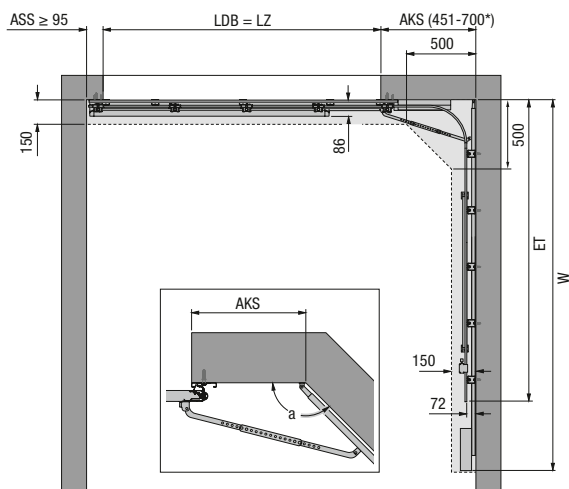

ES-Beschlag (Einfachschiene, Antrieb Deckenmontage A)

Horizontalschnitt

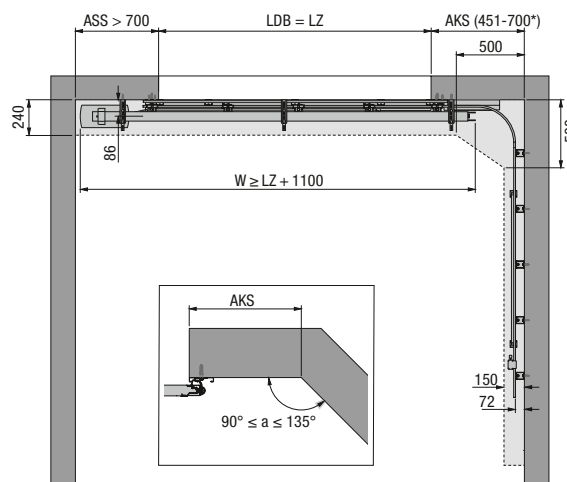

DS-Beschlag (Doppelschiene, Antrieb Wandmontage)

Horizontalschnitt

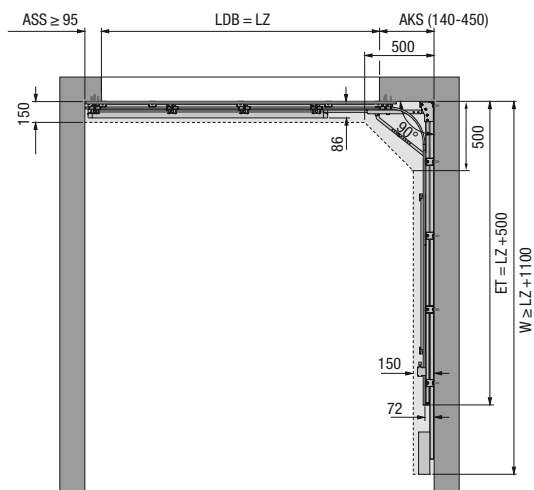

ES-Beschlag (Einfachschiene, Antrieb Deckenmontage B)

Horizontalschnitt

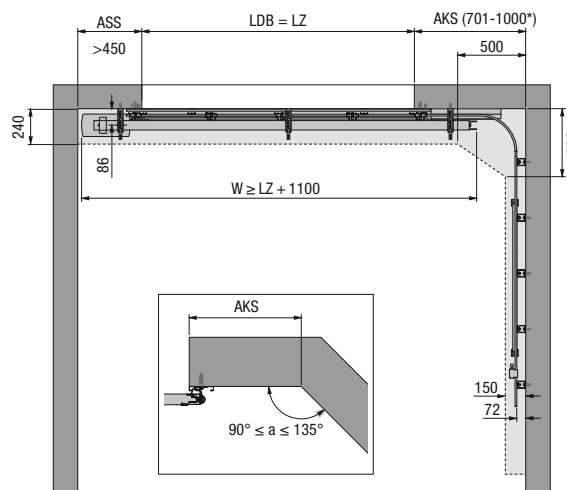

Erleben Sie Hörmann Qualität bei Neubau und Modernisierung

Mit Hörmann können Sie rundum bestens planen. Sorgsam aufeinander abgestimmte Lösungen bieten Ihnen in jedem Bereich Top-Produkte mit hoher Funktionalität.

GARAGENTORE. TOR- UND TÜRANTRIEBE. HAUSTÜREN. ZIMMERTÜREN. STAHLTÜREN. ZARGEN.



Die gezeigten Tore sind teilweise mit Sonderausstattungen ausgerüstet und entsprechen nicht immer der Standardausführung. Die abgebildeten Oberflächen und Farben sind aus drucktechnischen Gründen nicht farbverbindlich. Urheberrechtlich geschützt. Nachdruck, auch auszugsweise, nur mit unserer Genehmigung. Änderungen vorbehalten.

HÖRMANN